

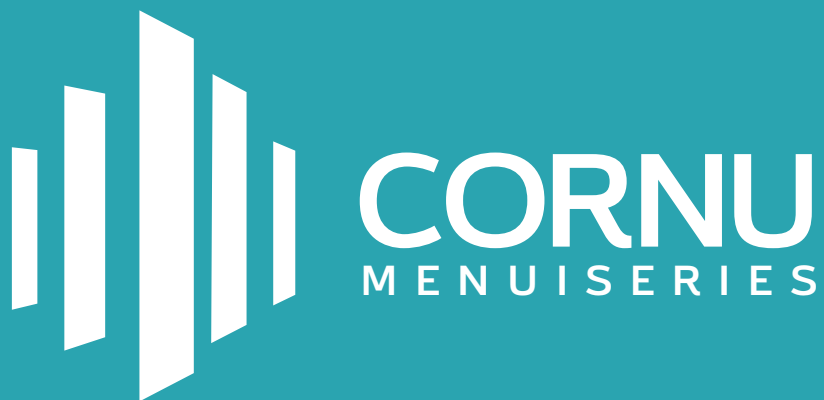

CATALOGUE  
**FENÊTRES**  
**PVC**



Depuis 1988, l'entreprise **CORNU MENUISERIES**, spécialiste de la menuiseries PVC dans le Sud de la France est devenue une référence en tant que fournisseur de produits de la Fermeture à destination des Artisans et des Rénovateurs.

**Nous avons à cœur d'apporter sur notre territoire de nombreuses innovations actuelles et éprouvées pour les portes, fenêtres et coulissants.**

CORNU MENUISERIES propose ainsi des menuiseries **PVC DECEUNINCK** à une clientèle de proximité et à taille humaine. Toujours à votre service et agiles nous saurons dire OUI aux services et produits qui vous sont indispensables.

**La Proximité, Le Service et La Satisfaction Clients :** depuis de nombreuses années, CORNU MENUISERIES sait toujours répondre à vos attentes !



# Les Fenêtres

---



## Sommaire

|                                 |    |
|---------------------------------|----|
| La Gamme Idéale .....           | 4  |
| La Gamme Avantage .....         | 6  |
| Les options .....               | 8  |
| Vitrage & volets roulants ..... | 12 |

FABRICATION

---

# GAMME IDÉALE

« Le parfait équilibre  
entre performance  
& adaptabilité »



## GAMME IDÉALE

Thermique ++  
Phonique ++  
Confort +++  
Esthétisme +++

FABRICATION

## La fenêtre performante & adaptable

### LES CARACTÉRISTIQUES DE LA GAMME :

- Une gamme performante avec toutes les qualités du profilé **PVC** :
  - Isolation thermique
  - Isolation phonique
  - Étanchéité
  - Durabilité et facilité d'entretien
- Dormant de **70 mm** - Ouvrant de **70 mm**
- Sa composition permet un bon compromis thermique :  
**Uw=1,4WM-/m².K - Sw = 0,41**
- **Poignée Secustik®** centrée sur battement réduit de **116 mm**
- Double vitrage standard de **24 mm**  
**(Ug=1,1W/m².K) : 4/16TGI/4PEA**

- Dimensions : **L 1480 x H 1530 mm**
- Éligible au **crédit d'impôt**
- Menuiseries certifiées **NF-CSTB-A\*3**
- Toutes les solutions de pose **en neuf** ou **en rénovation**

### CHOISISSEZ VOTRE COLORIS PARI :

- 3 finitions **PVC « teintes »** blanc ou couleurs **GARANTIE 15 ANS PVC BLANC**
- 20 finitions **PVC Plaxé**
- 10 finitions **PVC Décoroc** **GARANTIE 10 ANS PVC COULEUR**
- 1 finition **Chêne Or**

à découvrir en détail en p. 8 et 9

### CHOISISSEZ DES OPTIONS PARI :

- **Vitrages nouvelle génération**
- **Formes et ouvertures étudiées à la demande**
- **Petits bois**
- **Quincaillerie**
- **Grille de ventilation**
- **Volets roulants**
- **Oscillo-battant** avec ferrage symétrique
- **Verrouillage semi-fixe**

# La fenêtre IDÉALE : un confort optimal grâce à des profilés de qualité

## Le profilé neuf

## Le profilé rénovation

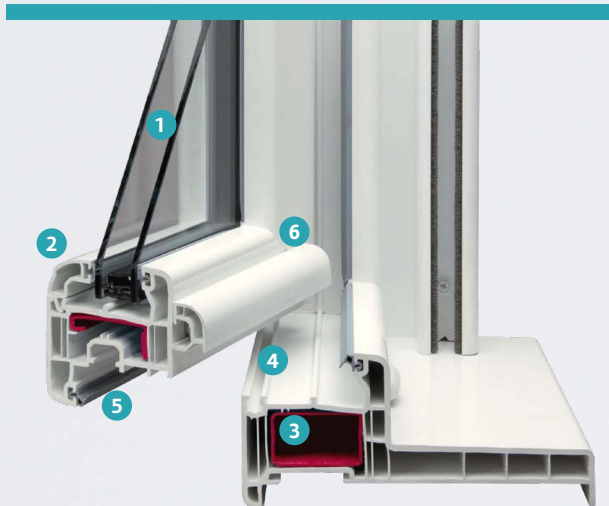

**1** Vitrage 4/16/4 de base  
(option : intercalaire thermique renforcé)

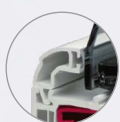

**2** Design arrondi



**3** Renfort acier suivant abaque



**4** Zone sèche



**5** Joint EPDM bi-fonction  
(Ethylène-Propylène -Diène-Monomère)



**6** UW 1.4 W/M<sup>2</sup>.k



**7** Aile de 27 mm, 42 mm ou 65 mm pour un travail en rénovation de qualité sur-mesure

# La gamme IDÉALE et la gamme AVANTAGE : des solutions qui s'adaptent à vous et à vos projets

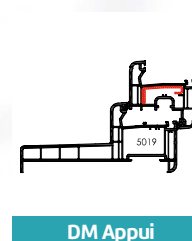
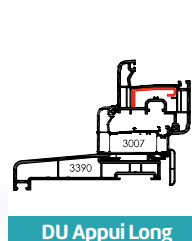
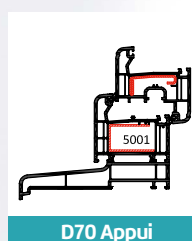
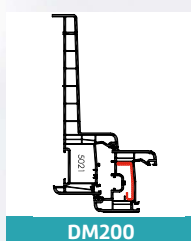
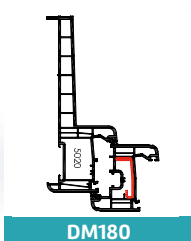
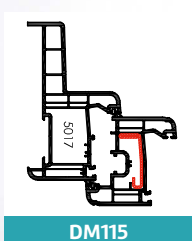
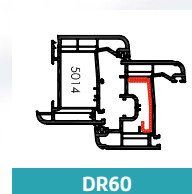
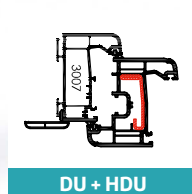
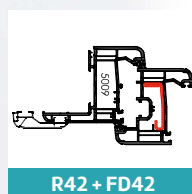
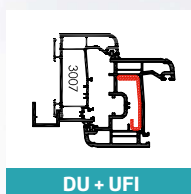
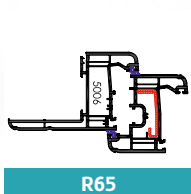
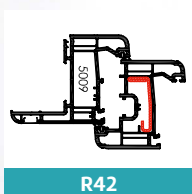
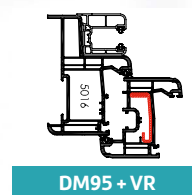
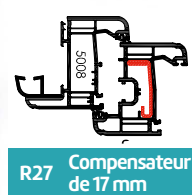
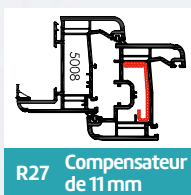
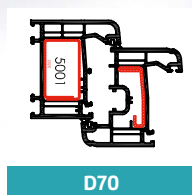
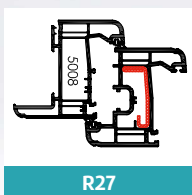

# GAMME AVANTAGE

« La fenêtre hautes performances et environnementale »



## GAMME AVANTAGE

Thermique +++  
Phonique +++  
Confort +++  
Esthétisme +++



100 % recyclable

## La fenêtre hautes performances

### LES CARACTÉRISTIQUES DE LA GAMME :

- Des produits de grandes qualités :
  - Pour toujours plus d'isolation thermique et éviter toutes déperditions
  - Pour une meilleure isolation sonore et phonique, pour un plus grand confort
  - 100 % recyclable
  - Pour une sécurité renforcée
- Dormant de 70 mm – Ouvrant de 70 mm
- Sa composition permet un bon compromis thermique :  $Uw=1,19WM-/m^2.K - Sw = 0,42$
- Performances acoustiques : 32 db
- Poignée Secustik® centrée sur battement réduit de 116 mm

- Double vitrage standard de 30 mm ( $Ug=1,1W/m^2.K$ ) : 6/20TGI/4PEA
- Renforts en composite 100 % recyclables
- Dimensions : L 1480 x H 1530 mm
- Éligible au crédit d'impôt
- Menuiseries certifiées NF-CSTB-A\*4
- Verrouillage semi-fixe STULP

### CHOISISSEZ VOTRE COLORIS PARI :

- 3 finitions PVC « teintes » blanc ou couleurs
- 20 finitions PVC Plaxé
- 10 finitions PVC Décoroc
- 1 finition Chêne Or

**GARANTIE 15 ANS**  
PVC BLANC

**GARANTIE 10 ANS**  
PVC COULEUR

### CHOISISSEZ DES OPTIONS PARI :

- Vitrages nouvelle génération
- Petits bois
- Quincaillerie
- Grille de ventilation
- Volets roulants
- Oscillo-battant avec ferrage symétrique

# La fenêtre AVANTAGE : plus de performances et d'isolation\*

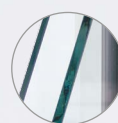

**1 Vitrage 6/20/4 FEA**  
(option : intercalaire thermique renforcé)



**2 Design arrondi**



**3 Renfort composite**  
100 % recyclable



**4 Zone sèche**



**5 Joint EPDM bi-fonction**  
(Ethylène-Propylène-Diène-Monomère)



**6 UW 1.19 W/M<sup>2</sup>.k**  
(avec UG 1.0 w/m<sup>2</sup>.k + TGI Spacer)

\*Découvrez l'ensemble des solutions, adaptables à tous vos projets, en p. 5

## La gamme AVANTAGE : une fenêtre anti-intrusion de qualité

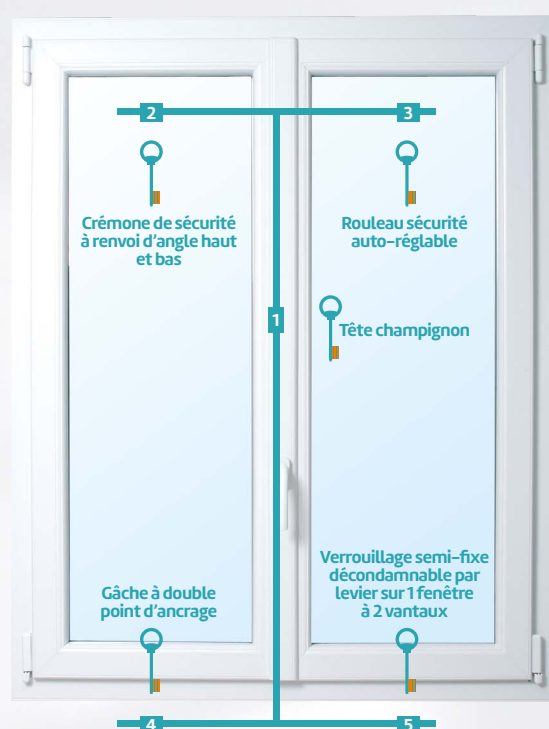

Une sécurité active avec  
5 points de sécurité





# LES OPTIONS

## Les coloris

### Finition teintée dans la masse

3 teintes lisses au toucher sont réalisées dans la masse du profilé : le blanc se distingue par sa pureté.

Le beige et le gris, après un avis technique, sont disponibles sur commande.

BLANC  
SIGNALISATION  
REF : 003

—  
RAL ± 9016

BEIGE  
REF : 015

—  
RAL ± 1015

GRIS  
REF : 007

—  
RAL ± 7047

**GARANTIE  
15 ANS  
PVC BLANC**





## Finition Plaxée structurée

Cette finition réunit l'esthétique du bois et tous les avantages du composite.

Elle est fabriquée à partir de profilés rigides qui reçoivent industriellement un film acrylique thermocollé sur la face extérieure (profilés blancs), ou sur les deux faces (profilés bruns).

20 finitions Plaxées « Color » vous sont proposées :

### Effet bois naturels

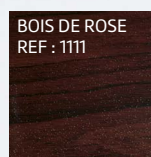
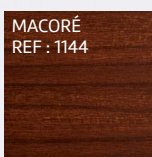
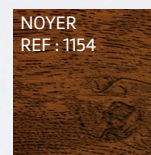
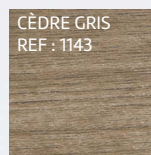
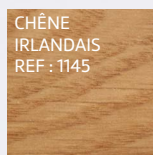
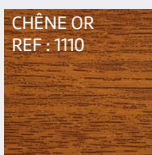

**GARANTIE  
10 ANS  
COULEUR**



### Effet bois colorés

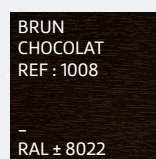
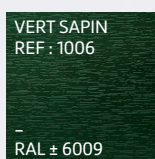
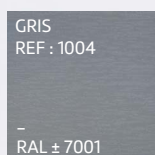
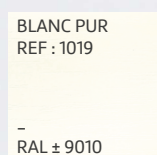

**GARANTIE  
10 ANS  
COULEUR**

### Films lisses



### Films mats



## Finition thermolaquée DÉCOROC

Cette finition est réalisée avec un revêtement sur la face extérieure composé d'une couche de polyuréthane d'environ 25 microns armée de particules de polyamide durci.

La texture grainée confère un aspect mat satiné à la fois esthétique et durable.

Elle se décline en 10 teintes :

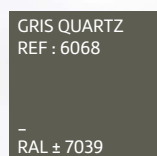
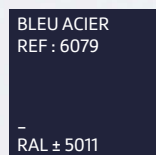
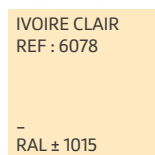

**GARANTIE  
10 ANS  
PVC COULEUR**

Les finitions Décoroc thermolaquées existent uniquement en **bicoloration**, (sauf le gris anthracite RAL 7016 en **monocoloration**).



## Les petits bois

On les appelle encore petits bois, mais ils sont en PVC collés, intégrés en ALU laqué ou filmé, façon laiton ou gravés.



INTÉGRÉ BLANC (ALU)

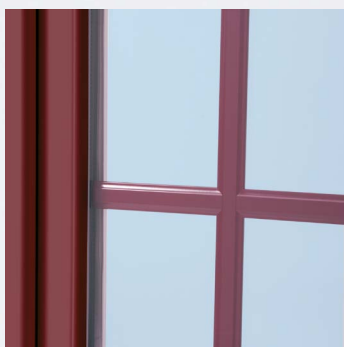

INTÉGRÉ EN COULEURS

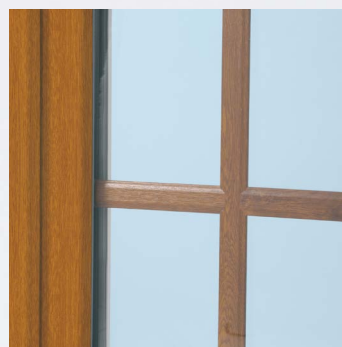

INTÉGRÉ CHÊNE DORÉ

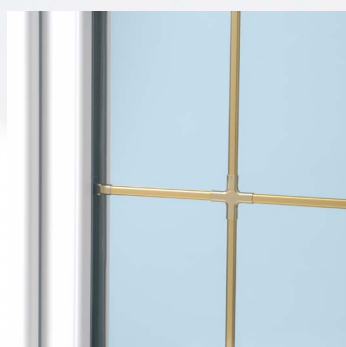

INTÉGRÉ DORÉ

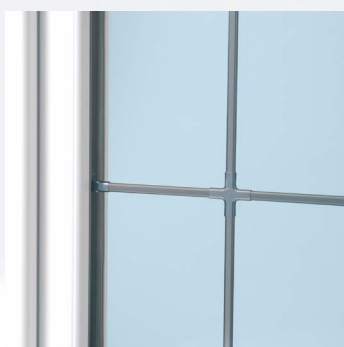

INTÉGRÉ PLOMB

## Les fenêtres oscillo-battantes

Le système oscillo-battant vous permet de laisser vos fenêtres entrouvertes en toute sécurité.

L'air peut circuler ainsi dans toutes les pièces de votre habitation sans que vous ayez à surveiller que vos jeunes enfants ou votre animal domestique ne tentent d'enjamber une fenêtre ouverte.

De même, pouvoir ouvrir ses fenêtres sans craindre les visiteurs indésirables prend toute sa mesure si vous habitez un appartement situé au rez-de-chaussée.



## Les soubassements des portes-fenêtres



FRISÉS (SBF)



MOULURÉS (SBM)



LISSES (SBL)



THERMOFORMÉS

## Les seuils



SEUIL ALU À BATTEMENT À RUPTURE THERMIQUE



SEUIL ALU À PLAT À RUPTURE THERMIQUE\*

\*Certifié PMR

## Les détails



LA FINITION DE L'ÉBAVURAGE



LES PAUMELLES

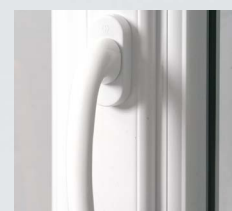

LA POIGNÉE SECUSTIK®

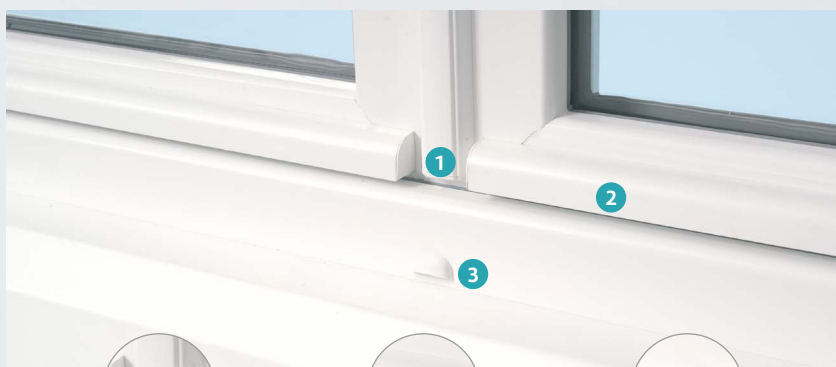

1 Battement mouluré



2 Jet d'eau avec embouts



3 Pare tempête

## Les accessoires

### Les fausses crémones\*\*



FC 6 BOUTON RAINURÉ BLANC



FC 7 BOUTON RAINURÉ LAITON



FC 3 BOUTON RAINURÉ FER PATINÉ

### Les poignées



ATLANTA LAQUÉ BLANC



ATLANTA ACIER ANODISÉ (V9)

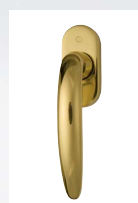

ATLANTA LAITON



CACHE FICHE LAITON

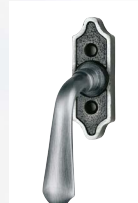

BÉQUILLE



BOUTON\*\*

\*\* Existent dans d'autres modèles et coloris.



# VITRAGE & VOILETS ROULANTS

## Des produits d'isolation adaptés

### LES CARACTÉRISTIQUES D'UNE MENUISERIE PERFORMANTE :

- À la fois **thermiques, phoniques et de sécurité**
- Différents éléments sont associés pour obtenir **le meilleur compromis en termes de qualité et de coûts**, comme **les profils à chambres multiples, les doubles joints tubulaires à lèvres, le vitrage, les ferrures, etc.**

### UN LARGE CHOIX DE VITRAGES ADAPTÉ POUR :

- **Limiter toute perte de chaleur de votre intérieur** (une performance notée « Uw »)
- **Réduire les nuisances sonores** de l'extérieur (une performance notée « Rw »)
- **S'adapter parfaitement à tous les projets** et faciliter leurs réalisations
- **Augmenter** la sécurité

### DES VOILETS ROULANTS OPTIONNELS DE QUALITÉ POUR :

- Une **protection thermique et sonore accrues**
- Une **occultation totale ou partielle**, soit une gestion de la lumière extérieure pour un plus grand confort
- Une **plus grande sécurité** en rendant l'accès à la fenêtre plus difficile
- Une **visibilité réduite** pour préserver votre intimité

# Le vitrage

## Les principales compositions et performances du vitrage

|            | 4/16/4 ONE A | 4/20/4 PEA | 4/16/4 PEA | 6/20/4 PEA | 10/16/4 PEA | 44 <sup>2</sup> SILENCE<br>16/10 PEA | 44 <sup>2</sup> /16/4 PEA | 4 PEA/14/4/14/4 PEA |
|------------|--------------|------------|------------|------------|-------------|--------------------------------------|---------------------------|---------------------|
|            |              |            |            |            |             |                                      |                           |                     |
|            | 24 mm        | 28 mm      | 24 mm      | 30 mm      | 30 mm       | 35 mm                                | 28 mm                     | 40 mm               |
| Thermique* | 1            | 1,1        | 1,1        | 1,1        | 1,1         | 1,1                                  | 1,1                       | 0,6                 |
| Acoustique | 30 dB (a)    | 30 dB (a)  | 30 dB (a)  | 32 dB (a)  | 35 dB (a)   | 36 dB (a)                            | 35 dB (a)                 | 29 dB (a)           |
| Sécurité   | Classe 1     | Classe 1   | Classe 1   | Classe 1   | Classe 2    | Classe 2                             | Classe 2                  | Classe 1            |

\*Thermique : coefficient en partie courante W/(m².k)

## Les volets roulants : Thermobloc

Nouveau design, nouvelle technique de fabrication et de montage :

- Une acoustique plus performante
- Un enroulement optimisé sur le plus petit coffre
- $U_c < 1$
- Des résultats d'étanchéité à l'air exceptionnels

Ce type de fermeture présente beaucoup d'avantages :

- Facilité d'utilisation sans ouvrir la fenêtre
- Facilité d'entretien
- Isolation thermique optimale
- Choix de la manœuvre

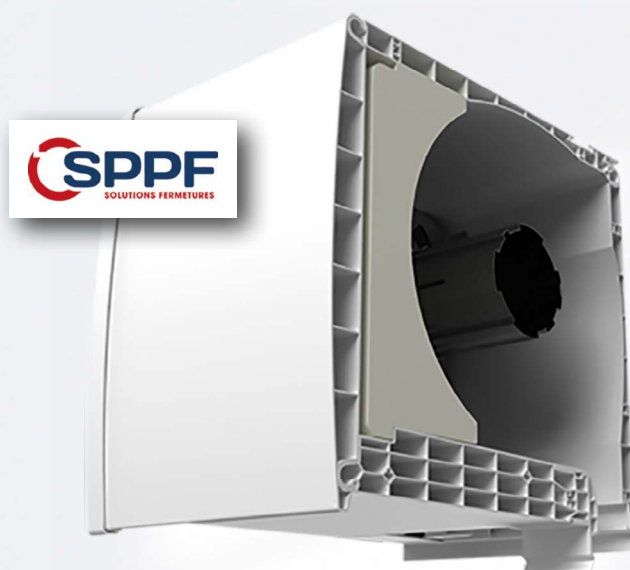

### Performances

|             | Thermobloc                  |
|-------------|-----------------------------|
| Thermiques  | $U_c = 1.0 \text{ W/m}^2.K$ |
| Air         | Toutes manœuvres            |
| Acoustiques | 45 à 53 dB***               |

### Taille des coffres

|         | Thermobloc |       |
|---------|------------|-------|
|         | Petit      | Grand |
| Hauteur | 195        | 225   |
| Largeur | 215        | 260   |

### Enroulement

|           | Thermobloc |          |
|-----------|------------|----------|
|           | Petit      | Grand    |
| Alu Ev 39 | 2 440 mm   | 3 600 mm |
| PVC 40    | 1 700 mm   | 2 650 mm |

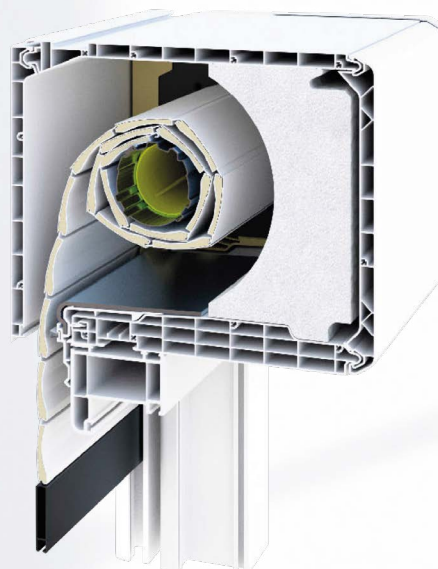



**CORNU**  
MENUISERIES

## CHOISIR UNE FENÊTRE CORNU MENUISERIES, C'EST :

- ✓ Opter pour un produit **fiable, solide** et à **hautes performances**.
- ✓ Ne pas avoir à choisir entre **confort** ou **sécurité**.
- ✓ Accéder à une grande diversité de **gammes, de couleurs** et d'**options**.
- ✓ Pouvoir faire évoluer son projet grâce à des solutions de **qualité, adaptables** et **complémentaires**.



La fenêtre  
**coup de cœur**  
**des Français !**



24 chemin de Garrabot - BP 70095 - 31 772 Colomiers Cedex  
Tél. : 05 61 16 80 50 / Fax : 05 61 16 80 51  
[www.cornu-menuiseries.com](http://www.cornu-menuiseries.com)